

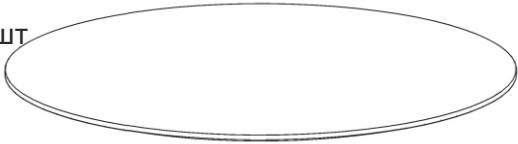

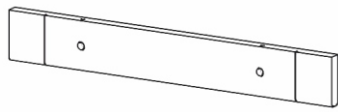
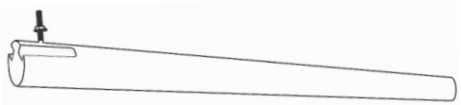

Стол обеденный «ARCUS » (круглый d=1150 мм)

Комплектация деталей и фурнитуры

№	Деталь
1	<p>Столешница 1150*1150*25-1шт</p> 
2	<p>Царга 90*655*25-4шт</p> 
3	<p>Опора со шпилькой и гайкой 725*70*70-4шт</p> 

<p>Эксцентриковые стяжки (шток, эксцентрик) -8 компл</p> 	<p>Косынка угловая -4 шт</p> 	<p>Саморез с прессшайбой 3,5*16-24 шт</p> 	<p>Ключ</p> 
--	--	---	---

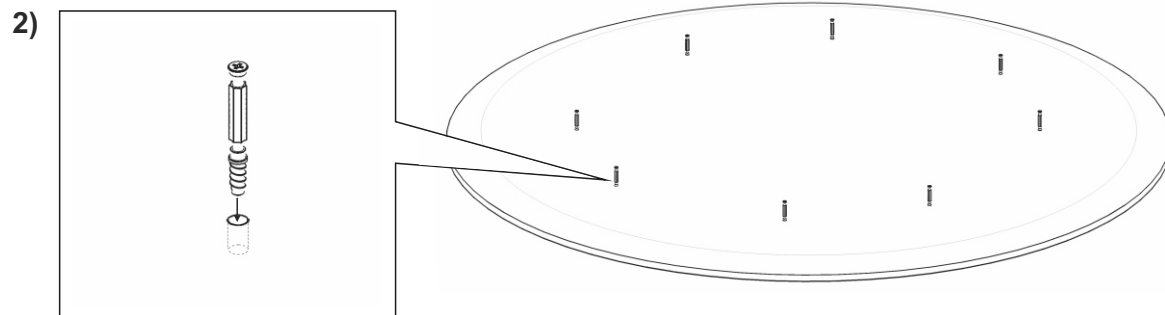
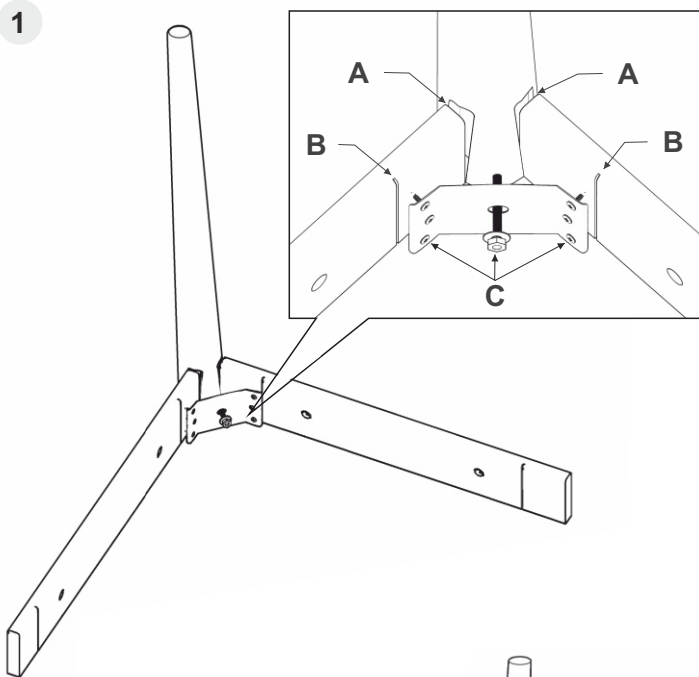

Инструкция по сборке стола

Для сборки стола вам понадобится крестовая отвертка. Ключ прилагается с фурнитурой.

1. Сборка подстоля. Вставьте царги в пазы на опоре (**A**). Угловую косынку установите на шпильку в опоре, затем вставьте в пазы на царгах (**B**). Наживите саморезы с прессшайбой и закрутите гайку на шпильке с помощью ключа (**C**). Таким образом соберите все 4 угла.

2. Положите столешницу на ровную, чистую поверхность во избежание царапин. Штоки вкрутите в отверстия в столешнице с помощью крестовой отвертки.

3. Подстолье накиньте на столешницу. Вставьте эксцентрики в отверстия на царгах и затяните их с помощью отвертки. **4.** Сборка завершена. Аккуратно переверните стол.

