

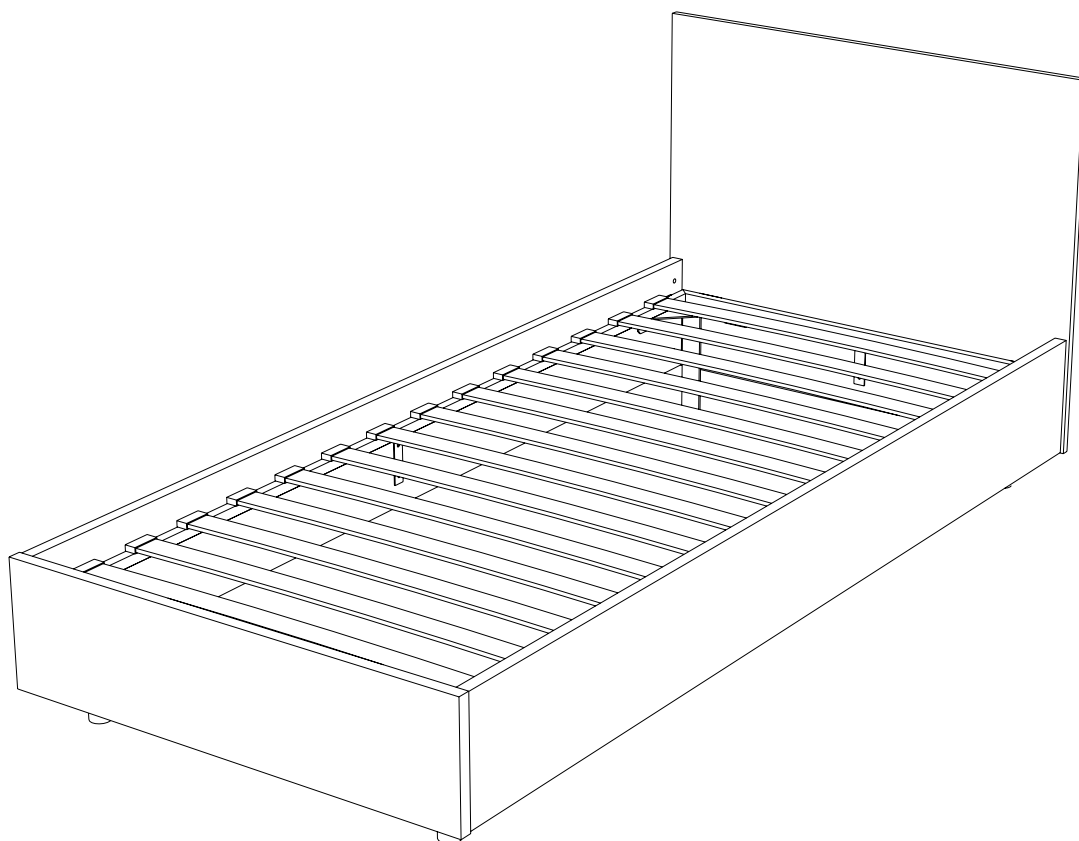

askona

ТЕРРИТОРИЯ ЗДОРОВОГО СНА

Инструкция по сборке кровати Story ice/Стори айс 2043x964x860



ТР ТС 025/2012 ГОСТ 16371-2014

Декларация о соответствии ЕАЭС N RU Д-RU.РА02.В.36231/23
от 13.03.2023 г., действительна до 12.03.2026 г. включительно

Телефон горячей линии 8 800 200 40 90 | Звонки по России бесплатные
[ASKONA.RU](https://askona.ru)









Перед сборкой

1. Проверьте вид и целостность деталей в упаковке. Претензии по их повреждению принимаются только у изделий БЕЗ следов сборки.
2. Сохраните упаковку до окончания сборки! При выявлении в процессе сборки брака и некомплектности изделия необходимо сохранять упаковку до момента выезда к Вам представителя торговой компании.
3. Проверьте количество деталей и фурнитуры по перечню комплектовочной ведомости, разберите фурнитуру на группы. Предприятие-изготовитель оставляет за собой право вносить конструктивные изменения в изделие, заменять фурнитуру и метизы на аналогичные, не ухудшающие внешний вид и не влияющие на функциональные свойства изделия.
4. Соблюдайте порядок сборки, данный в этой инструкции! При не соблюдении инструкций по сборке и эксплуатации с компании-производителя снимаются гарантийные обязательства. Инструкции по сборке и эксплуатации необходимо сохранять на весь период эксплуатации изделия.
5. Перемещайте все детали бережно, без рывков, укладывайте устойчиво, избегайте их падений и ударов! Сборку изделия проводить на ровной поверхности.
6. Все не задействованные технологические отверстия и фурнитуру закрыть заглушками.

Для сборки вам понадобится:

	Крестовая отвертка
	Молоток
	Шурупверт
	Сверло \varnothing 7 мм

Комплектовочная ведомость кровать Story ice (Стори айс) 204x96x86

Номер упаковки	Наименование упаковки	Маркировка детали	Наименование детали, размер в мм	Количество деталей в упаковке, шт.	Изображение
1/2	Упаковка FR Кровать Story ice 96*81*2	FR 1	<i>Изголовье кровати 964*783*16</i>	1	
2/2	Упаковка SL/SR Кровать Story ice 203*27*7	SL 1	<i>Царга кровати левая 2002*242*22</i>	1	
		SR 1	<i>Царга кровати правая 2002*242*22</i>	1	
		FR 2	<i>Изножье кровати 954*246*22</i>	1	
			<i>Пакет фурнитуры</i>	1	
			<i>Инструкция по сборке</i>	1	
			<i>Паспорт по эксплуатации</i>	1	
	Пакет фурнитуры		<i>Шток эксцентрика евроинт 34мм</i>	4	
			<i>Эксцентрик для плит 16мм</i>	4	
			<i>Гайка Бочонок М6/10*14*9</i>	4	
			<i>Винт М6*50 DIN 7420</i>	4	
			<i>Шкант 8*30</i>	8	
			<i>Заглушка самоклеющаяся Д20, цвет</i>	6	
			<i>Винт 6*14 DIN 7985</i>	24	
			<i>Полка металлическая 50*100*25</i>	4	
			<i>Подпятник самокл фетр D17 чрн</i>	4	

* Декоративная Накладка Line Story (Лайн Стори)

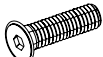
Номер упаковки	Наименование упаковки	Маркировка детали	Наименование детали, размер в мм	Количество деталей в упаковке, шт.	Изображение
1/1	Упаковка Накладка Line Кровать Story *-опция (поставляется отдельно)	FR 4	<i>Декоративная Накладка Line Story 161*960*46</i>	2	
			<i>Винт М6*30 DIN 7420</i>	6	



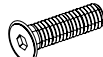



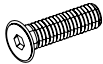



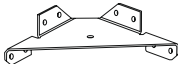

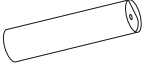

* Декоративная Накладка Pich Story (Пичь Стори)

Номер упаковки	Наименование упаковки	Маркировка детали	Наименование детали, размер в мм	Количество деталей в упаковке, шт.	Изображение
1/1	Упаковка Накладка Pich Кровать Story *-опция (поставляется отдельно)	FR 5	<i>Декоративная Накладка Pich Story 322*960*46</i>	1	
			<i>Винт М6*30 DIN 7420</i>	6	

*** Декоративная Накладка Cube Story (Куб Стори)**

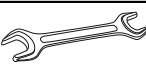
Номер упаковки	Наименование упаковки	Маркировка детали	Наименование детали, размер в мм	Количество деталей в упаковке, шт.	Изображение
1/1	Упаковка Накладка Cube Кровать Story *-опция (поставляется отдельно)	FR 6	<i>Декоративная Накладка Cube Story 322*960*46</i>	1	
		FMP072	<i>Винт М6*30 DIN 7420</i>	6	

Комплектовочная ведомость кровать Story ice (Стори айс) 204x96x86

Номер упаковки	Наименование упаковки	Маркировка детали	Наименование детали, размер в мм	Количество деталей в упаковке, шт.	Изображение
1/1	Упаковка металлическое основание Кровать Story ice *-упаковка комплектуется инструкцией по сборке сборно-разборного металлического основания кровати		<i>Кронштейн СК-3 п. порошок серый</i>	4	
			<i>Латофлекс 10*53*890</i>	14	
			<i>Опора ф 40x220 п.порошок серый</i>	4	
			<i>Штанга поперечная L=880 п. порошок серая</i>	2	
			<i>Штанга продольная (наружная) ОК-2 с усилителем п.порошок серый</i>	2	
			<i>Болт с шестигр гол М6*33 п.цинк</i>	16	
			<i>Винт М8*20 плоская гол с внутр шест 5 п.цинк</i>	4	
			<i>Гайка М6 со стопорным пластиковым кольцом (DIN 985)</i>	16	
			<i>Ключ 5 мм ш/гр Г</i>	1	
			<i>Ключ гаечный "В" (108184) п.цинк</i>	1	
			<i>Ключ гаечный 8/10 (100089) п.цинк</i>	1	
			<i>Комплект заглушек ОК ф40-0,8, серый</i>	1	
			<i>Латодержатель 10x53, серый</i>	28	
			<i>Шайба 6,4x18x1,5 ГОСТ 11371-78 п.цинк</i>	16	
			<i>Шуруп 6,3*13 полукр гол крест Z-шлиц п.цинк(105248)</i>	16	(не используется)

Сборка металлического основания кровати Story ice:

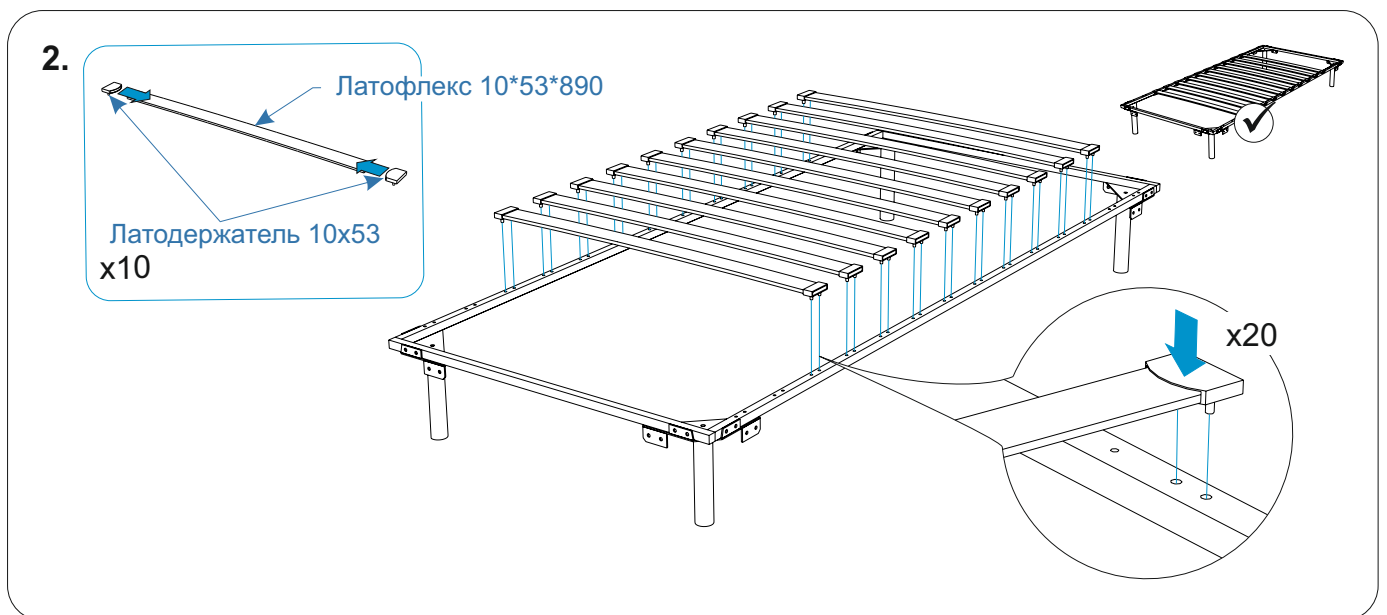
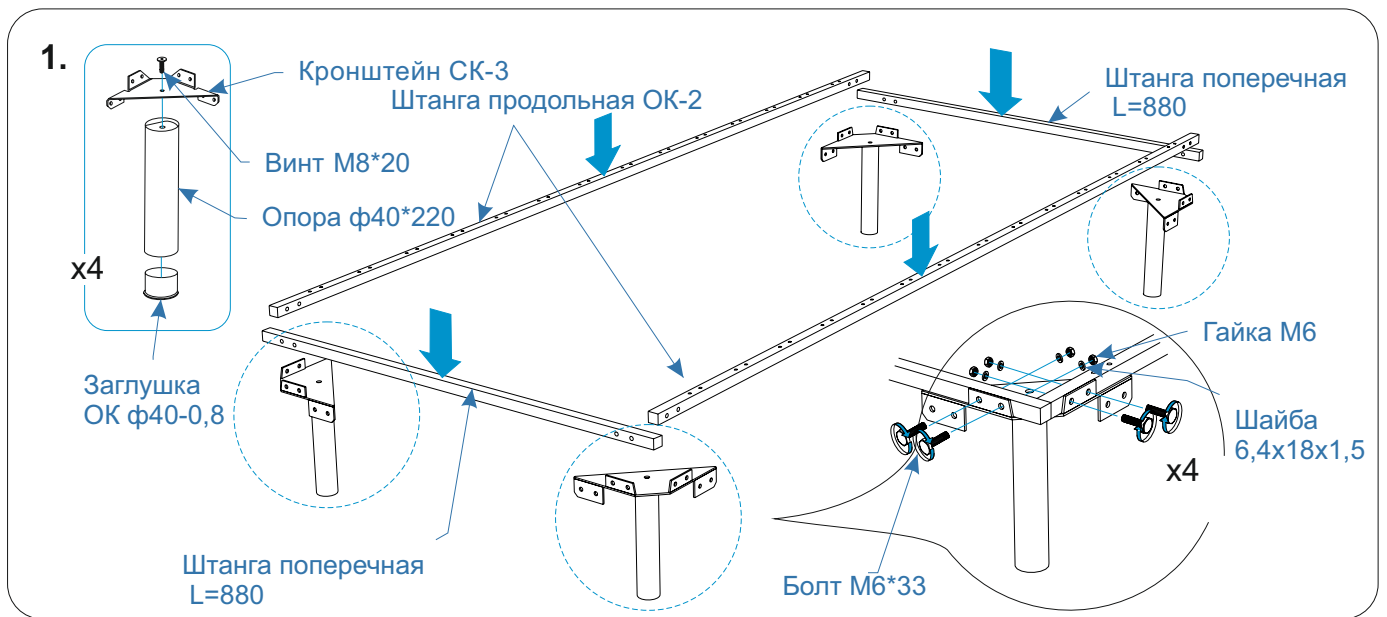

Сборка кровати Story ice:

1.



Шкант 8*30

x8

Полка металл
50*100*25

SL 1

SR 1

Винт М6*14
DIN 7420

Полка металл
50*100*25

x4

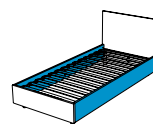

2.



x4

Полка металл
50*100*25

Шток эксцентрика
евровинт 34мм

FR 2

Винт М6*14
DIN 7420

x2

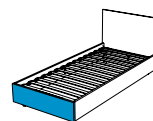

3.

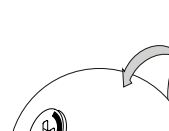

x4

Эксцентрик для плит 16мм

SR 1

FR 2

SL 1

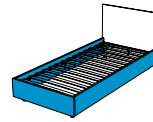

4.

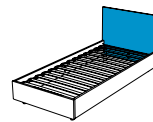
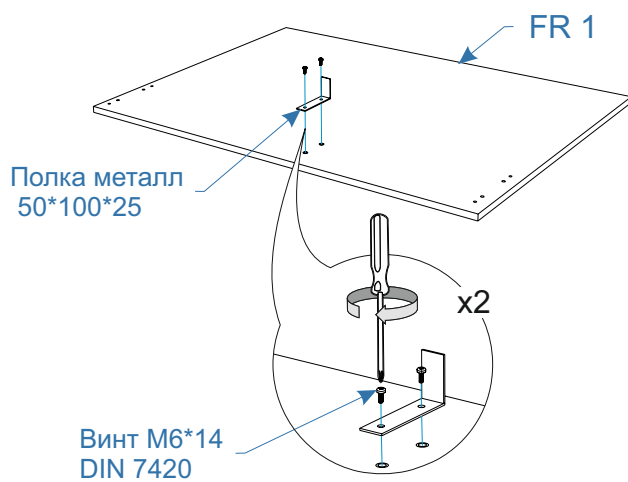
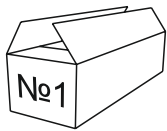

5.

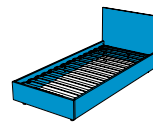
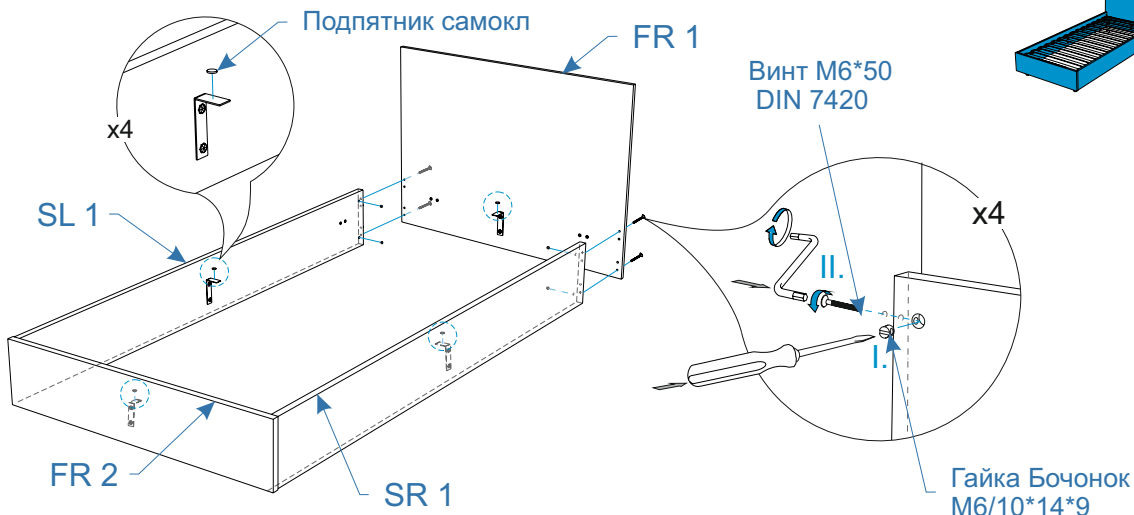

6.

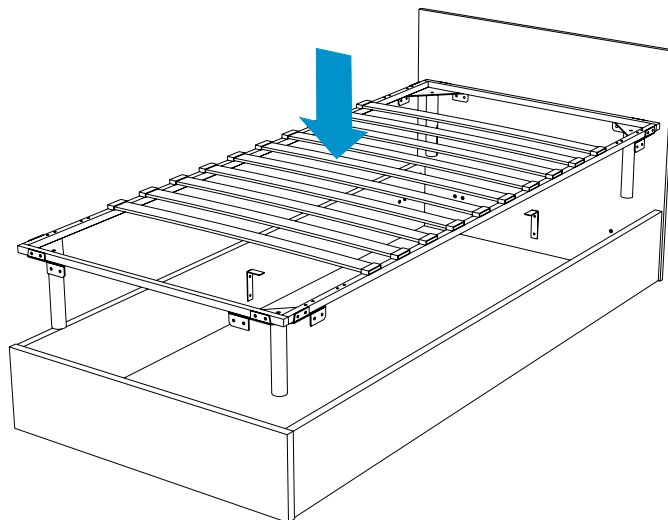

7.

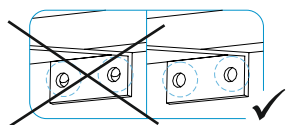
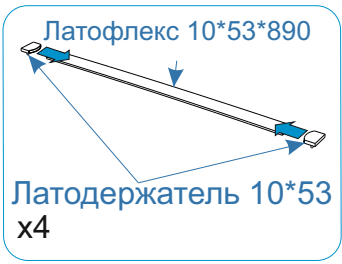
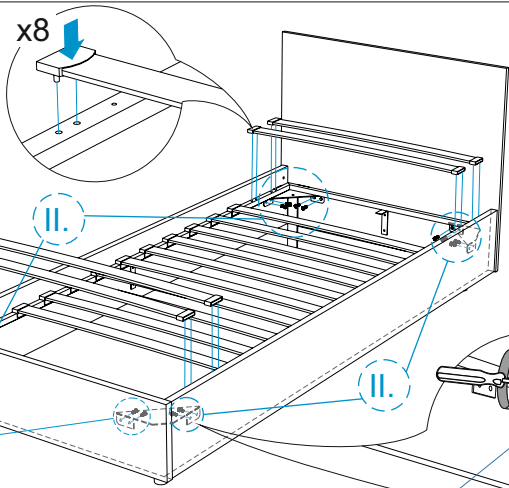

Совместить отверстия сдвигая царгу и уголок
 Соединить отверстия уголков с отверстиями каркаса кровати
 Прикрутить раму к периметру кровати

Винт М6*14
 DIN 7420

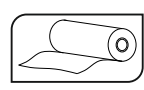
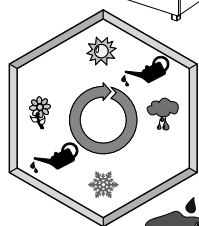
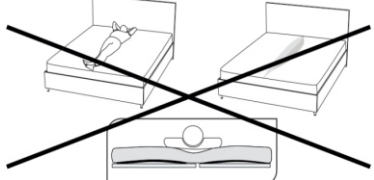
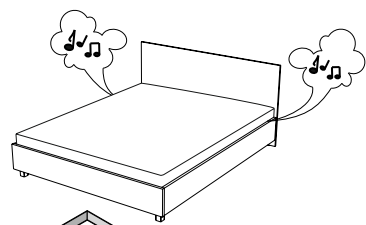
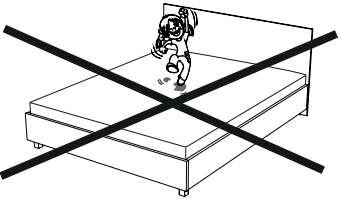
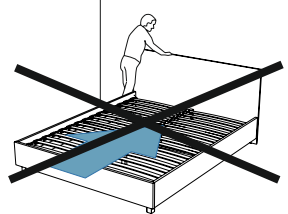
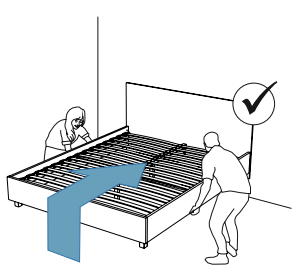
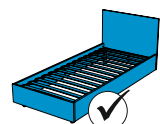
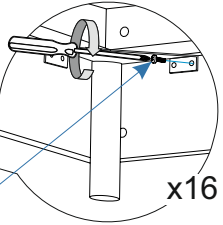

Затянуть и смазать
 все винтовые соединения!

Установка накладок (доп. опция):

*

